

**TP-LINK®**

# 安装手册

视频监控管理存储一体机  
TL-VCN6300 / TL-VCN6800

# 声明

Copyright © 2020 普联技术有限公司  
版权所有, 保留所有权利

未经普联技术有限公司明确书面许可, 任何单位或个人不得擅自仿制、复制、誊抄或转译本手册部分或全部内容, 且不得以营利为目的进行任何方式(电子、影印、录制等)的传播。

**TP-LINK®**为普联技术有限公司注册商标。本手册提及的所有商标, 由各自所有人拥有。本手册所提到的产品规格和资讯仅供参考, 如有内容更新, 恕不另行通知。除非有特殊约定, 本手册仅作为使用指导, 所作陈述均不构成任何形式的担保。

## 客户服务

---

如果通过相关文档的指导仍不能解决问题，请直接联系TP-LINK技术支持服务中心，我们将为您提供技术支持服务。

服务热线: 400-8830-630	 TP-LINK安防服务
邮箱: fae@tp-link.com.cn	
微信公众号: TP-LINK安防服务	

## 安装手册简介

---

《视频监控管理存储一体机安装手册》主要介绍一体机的硬件特性、安装方法以及在安装过程中应注意事项。

本手册包括以下章节:

第1章: 产品介绍。简述一体机基本功能特性并详细介绍外观信息。

第2章: 产品安装。指导一体机的硬件安装方法以及注意事项。

第3章: 硬件连接。指导一体机与其他设备之间的连接及注意事项。

第4章: VMS系统设置。介绍一体机通过VMS平台设置向导流程及添加设备方法。

第5章: 本地GUI页面管理。介绍一体机用户登录及GUI页面管理。

附录A: 有毒有害物质含量声明。

附录B: 产品保修卡。



**说明:** 在安装设备之前及安装设备过程中为避免可能出现的设备损坏及人身伤害, 请仔细阅读本手册相关内容。

---

## 阅读对象

---

本手册适合下列人员阅读：



监控工程师      监控管理员

## 约定

---

在本手册以下部分，如无特别说明，均以TL-VCN6800机型为例介绍，所提到的一体机是指视频监控管理存储一体机。

本手册采用了如下几种醒目标志来表示操作过程中应该注意的地方，这些标志的含义如下：

	该图标表示需引起重视的警告事项。
	该图标表示提醒操作中应注意的事项，如果操作错误可能导致设备损坏等不良后果。
	该图标表示对操作内容的描述进行必要的补充和说明。

# 目录

---

第1章 产品外观	01
1.1 产品简介	01
1.2 产品外观	01
1.3 规格参数	03
第2章 产品安装	04
2.1 物品清单	04
2.2 安装注意事项	04
2.3 安装工具准备	06
2.4 产品安装	07
第3章 硬件连接	08
3.1 硬盘安装	08
3.2 远程监控连接	10
3.3 本地监控连接	10
3.4 安装后检查	11
第4章 VMS系统设置	12
4.1 VMS初始设置向导	12
4.2 添加设备	14
第5章 本地GUI页面管理	18
5.1 用户登录	18
5.2 页面管理	19
附录A 有毒有害物质含量声明	20
附录B 产品保修卡	21

## 第1章 产品外观

---

### 1.1 产品简介

---

视频监控管理存储一体机是一款一体化智能视频监控产品，具有VMS管理、流媒体转发以及录像存储功能的一体化设备，可提供高清、高性能、高可靠的智能视频监控业务，具有易维护、易管理、易部署的特点，可满足不同用户、不同场景的监控业务需求。

### 1.2 产品外观

---

TL-VCN6300 前面板如图1-1所示



图1-1 TL-VCN6300 前面板示意图

TL-VCN6800 前面板如图1-2所示

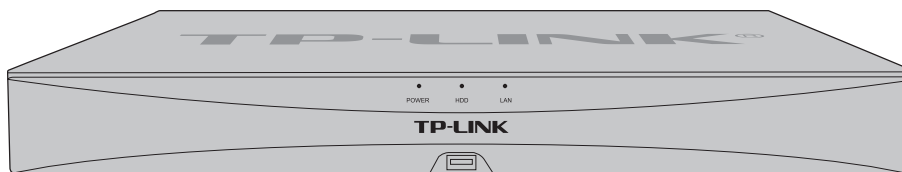

图1-2 TL-VCN6800 前面板示意图

■ 指示灯规格

表1-1 指示灯工作状态描述

指示灯	名称	工作状态	工作说明
POWER	电源指示灯	常亮	电源接通正常
		不亮	电源接通异常
HDD	硬盘读写指示灯	常亮	硬盘正常接入
		不亮	硬盘连接异常或无硬盘
LAN	网络连接指示灯	常亮	网络连接正常
		不亮	网络连接异常
		闪烁	正在传输数据

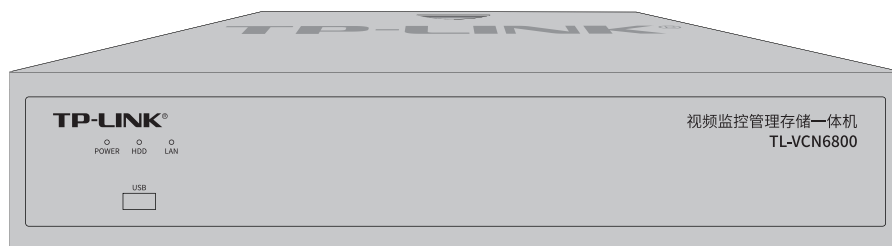
TL-VCN6300 后面板如图1-3所示



图1-3 TL-VCN6300后面板示意图

TL-VCN6800 后面板如图1-4所示

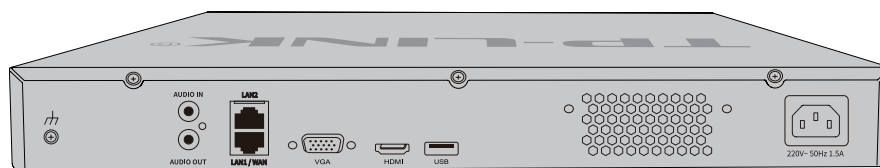

图1-4 TL-VCN6800后面板示意图

■ 端口功能说明

表1-2 端口功能说明表

接口	名称	用途
HDMI	高清晰度多媒体接口	高清音、视频输出接口，传输未经压缩的高清视频和多声道音频数据给具有HDMI接口的显示设备。
LAN1 / WAN	网络接口	10/100/1000M 自适应 RJ45 接口，用于连接以太网设备，如路由器、交换机等。
LAN2	网络接口	10/100/1000M 自适应 RJ45 接口，用于连接局域网内通讯。
USB	USB接口	用于连接鼠标、USB 存储设备等。
VGA	VGA接口	输出模拟视频信号，可连接监视器观看模拟视频输出。
AUDIO IN / AUDIO OUT	音频输入/输出接口	用于输入与输出音频。
CONSOLE	调试接口	用于连接计算机或其他终端的串口以管理或配置设备。
—	电源接口	用于连接电源。

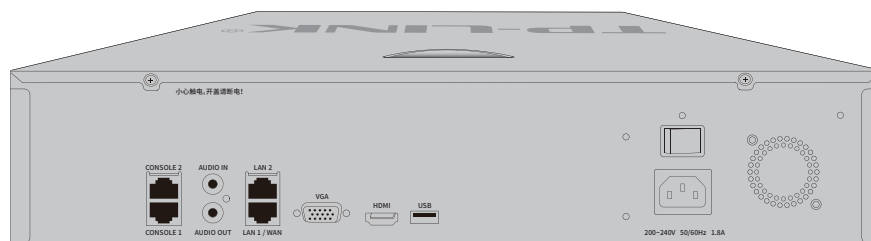
### 1.3 规格参数

表1-3 一体机规格参数表

参数	TL-VCN6300	TL-VCN6800
盘位数	3	8
解码性能	9*1080P	
HDMI分辨率	4K (3840*2160 30Hz)	
接入摄像机像素	最大接入800W像素的IPC	
解码支持	H.264/H.265/H.264+/H.265+智能编码	
以太网口	2个全千兆以太网口	
大小尺寸	1U标准机身支持机架安装	2U标准机身支持机架安装
软件功能	VMS管理/GUI预览&回放/流媒体转发/录像存储/分组管理/设备添加/权限控制/用户管理等	



## 第2章 产品安装

### 2.1 物品清单

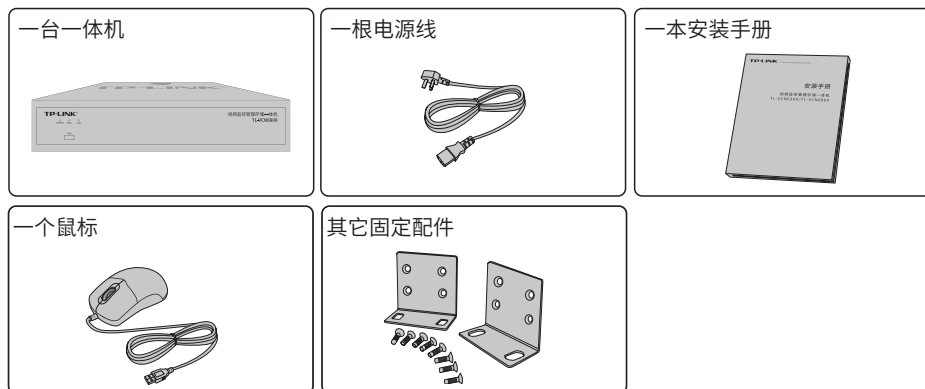

注意: 如果发现有配件短缺及损坏的情况, 请及时和当地经销商联系。

### 2.2 安装注意事项

#### ■ 安装安全注意事项

- 安装过程中电源保持关闭状态, 同时佩戴防静电手腕, 并确保防静电手腕与皮肤良好接触, 避免潜在的安全隐患;
- 一体机在正确的电源供电下才能正常工作, 请确认供电电压与一体机所标示的电压相符;
- 一体机通电前请确认不会引起电源电路超负荷, 以免影响一体机正常工作甚至造成不必要的损坏;
- 为避免受电击的危险, 在一一体机工作时不要打开外壳, 即使在不带电的情况下, 也不要自行打开;
- 清洁一体机之前, 应先将一体机电源插头拔出, 请勿用湿润面料擦拭, 请勿用液体清洗;
- 使用过程中, 请保持一体机底部朝下水平放置, 避免潜在的安全隐患。

#### ■ 安装环境注意事项

##### 温度/湿度/防水

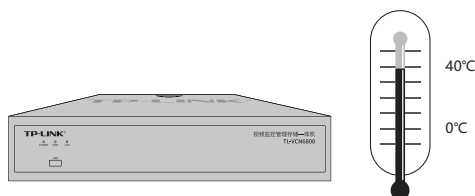

为保证一体机长期稳定工作，延长使用寿命，请维持环境一定的温度和湿度。过高或过低的环境湿度易引起绝缘材料漏电、变形甚至金属部件锈蚀现象，温度过高会加速绝缘材料的老化过程，严重影响设备使用寿命。该系列一体机的正常工作和存储温度/湿度如下表2-1。

表2-1 一体机正常使用的温度/湿度要求

环境描述	温度	相对湿度
工作环境	0°C ~ 50°C	10% ~ 90%RH 无凝结
存储环境	-40°C ~ 70°C	5% ~ 90%RH 无凝结

设备使用过程中需注意防水，不得遭受水滴或水溅，请勿在设备上放置装满液体的容器和物品。

### 室内防尘

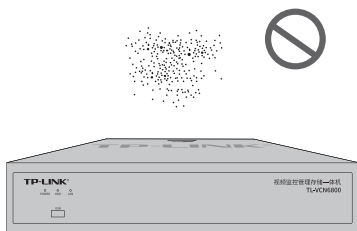

灰尘落在一体机表面会造成静电吸附，使金属接点接触不良。虽然设备本身在防静电方面做了一定措施，但当静电超过一定强度时，仍会对内部电路板上的电子元器件造成致命的破坏，为避免静电影响设备正常工作，请注意以下事项：

- 定期除尘，保持室内空气清洁；
- 确认设备接地良好，保证静电顺利转移。

### 电磁干扰

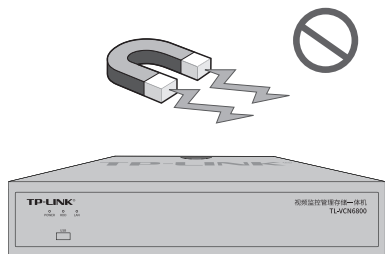

电磁干扰会以电容耦合、电感耦合、阻抗耦合等传导方式对设备内部的电容、电感等电子元器件造成影响，为减少电磁干扰因素造成的不利影响，请注意以下事项：

- 供电系统采取必要抗电网干扰措施；
- 一体机应远离高频大功率、大电流设备，如无线发射台等；
- 必要时采取电磁屏蔽措施。

## 防雷/电源需求

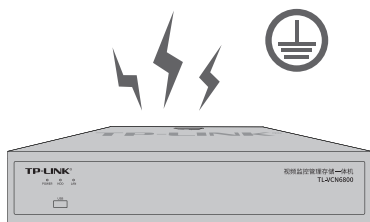

雷击发生时，在瞬间会产生强大电流，放电路径上空气会被瞬间加热至20000摄氏度，瞬间大电流足以给电子设备造成致命的损害。为达到更好的防雷及保护电源效果，请注意以下事项：

- 确认机架和设备接地端子都与大地保持良好接触；
- 合理布线，避免内部感应雷；
- 室外布线时，建议使用信号防雷器。
- 此为I类结构设备，请确认电源插座带保护接地，与大地保持良好接触；
- 本设备采用器具耦合器作为断接装置，器具耦合器位于开关电源内。

## 安装台

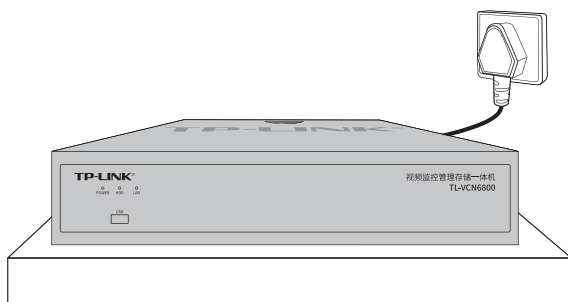

无论一体机安装在机架内或其他水平工作台上，请注意以下事项：

- 确认机架或工作台平稳、牢固，且能承受一体机的重量；
- 确认机架自身有良好的散热系统，或保持室内通风良好；
- 确认机架良好接地，电源插座与一体机距离不超过1.5米。

## 2.3 安装工具准备

- 十字螺丝刀
- 防静电手腕

## 2.4 产品安装

### ■ 安装在桌面上

可以将一体机放置在足够大且平稳的桌面上。此种安装方式操作比较简单。



注意：一体机壳周围预留5~10cm空隙，确保散热和空气流通，一体机机表面避免摆放其他重物。

### ■ 安装在19英寸标准机架上

本系列一体机是按照19英寸标准机架的尺寸进行设计的，可以方便地安装到机架上，具体安装步骤如下：

1. 检查机架的接地与稳定性；
2. 用螺钉将L型角铁固定在机架两端固定的导槽上，确保一体机稳定、水平地安装在机架上，如图2-1所示。



图2-1 机架安装示意图



#### 注意：

- 机架良好接地是设备防静电、防漏电、防雷、抗干扰的重要保障，因此请确保机架接地线正确安装；
- 机架内安装设备一般由下至上，避免超负荷安装；
- 一体机表面避免摆放其他重物，以免发生意外；
- 确保散热和空气流通。

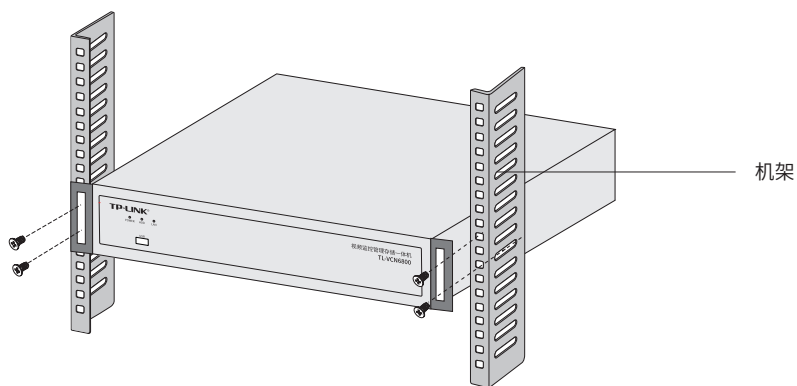
## 第3章 硬件连接

### 3.1 硬盘安装

#### ■ TL-VCN6300 硬盘安装方式

TL-VCN6300 请按照如下步骤将硬盘装入盘位：

1. 将硬盘固定螺丝安装到硬盘上，无需拧紧，螺丝拧入约一半为佳。再分别将硬盘数据线和电源线一端连接在硬盘上。



图3-1 连接硬盘

2. 打开机箱上盖，再将硬盘上的螺丝对准机箱底部预留孔，推动硬盘至固定位置。侧立机箱，拧紧硬盘固定螺丝。若需安装多块硬盘，请安装好当前硬盘后，再重复以上步骤安装下一块。

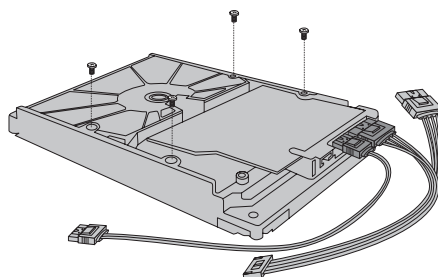

图3-2 固定硬盘

3. 建议在安装完所有硬盘后，再分别将硬盘数据线和电源线另一端连接在设备主板上。最后将机箱上盖安装回设备。

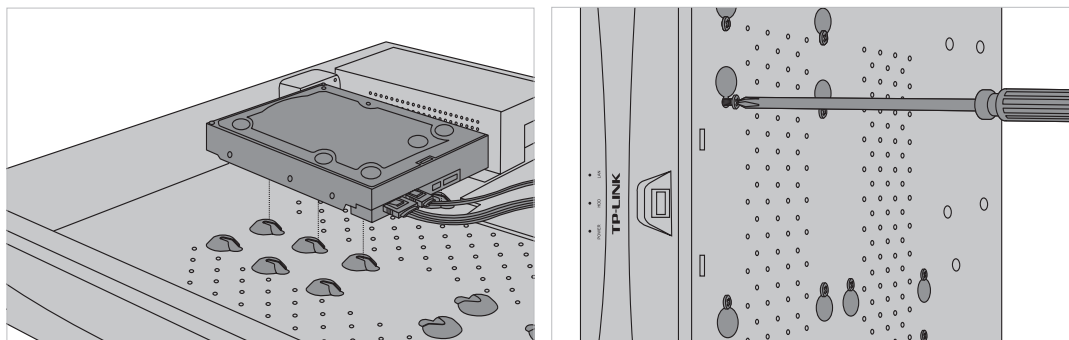

图3-3 完成安装

### ■ TL-VCN6800 硬盘安装方式

TL-VCN6800 请按照如下步骤将硬盘装入盘位：

1. 分别将硬盘数据线和电源线一端连接在硬盘上，连接方式可参考图3-1。
2. 打开机箱上盖，取出上层硬盘支撑板；将硬盘上的螺丝对准硬盘支撑板上的预留孔，拧紧螺丝；再使用相同方法安装下层的其余三块硬盘。将上层支撑板的凹槽与机箱两侧的螺钉扣合，并将硬盘支撑柱固定在。安装上层的四块硬盘，方法相同。

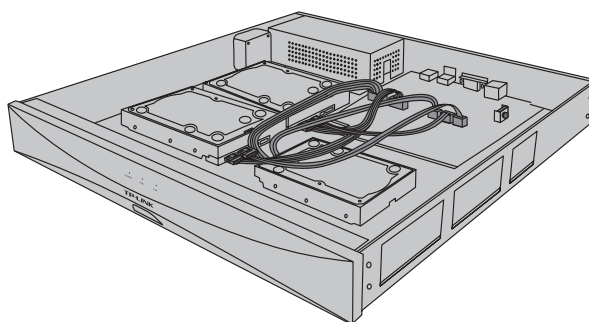

图3-4 放置硬盘

3. 建议在安装完所有硬盘后，再分别将硬盘数据线和电源线另一端连接在设备主板上。最后将机箱上盖安装回设备。



图3-5 完成安装

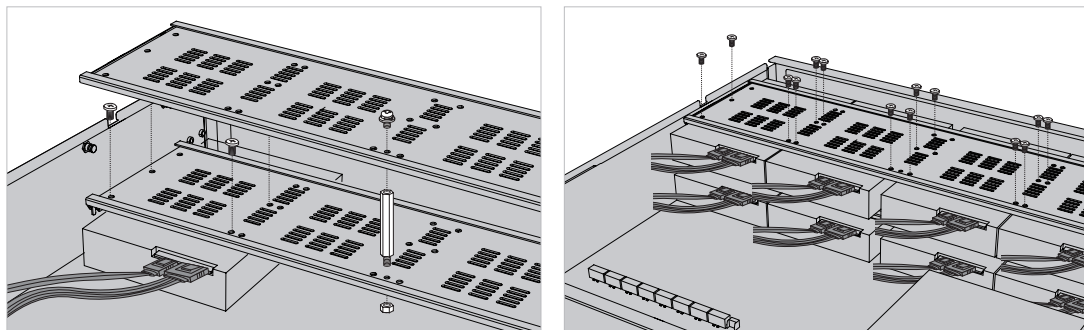

#### 注意：

- 一体机的产品规格标贴位于设备的侧面或底部。
- 本产品为I类设备，须连接到带保护接地连接的电网电源输出插座上。
- 请将一体机安装在电源插座附近，并确保可随时方便地拔掉插头以断电。
- 一体机内的电池不得暴露在如日照、火烤或类似过热环境中。
- 一体机不得遭受水滴或水溅，且设备上不得放置诸如花瓶一类的装满液体的物品。
- 本产品不提供硬盘，请自行购买，推荐使用监控专用硬盘。安装及更换硬盘时，请先切断电源，再打开机箱操作。
- 请勿随意丢弃或掩埋废弃电池，否则会对环境造成污染。
- 电池更换不当会有爆炸危险，不建议用户直接更换；如需更换，只能用同样类型或等效类型的电池进行更换。

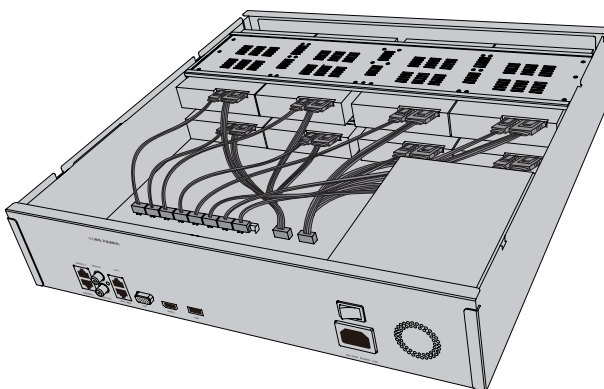
## 3.2 远程监控连接

本机具有VMS管理、流媒体转发以及录像存储功能的一体化设备，若使用PC电脑进行远程功能配置监控设备，可参考图3-6连接设备。

(此处以TL-VCN6800为例)



图3-6 远程监控连接示意图



说明：

- 建议使用单LAN口（推荐LAN1/WAN接口）进行设备连接。
- 若同时使用LAN1/WAN接口和LAN2接口双LAN口，请**手动修改服务器局域网IP地址：192.168.2.240。**

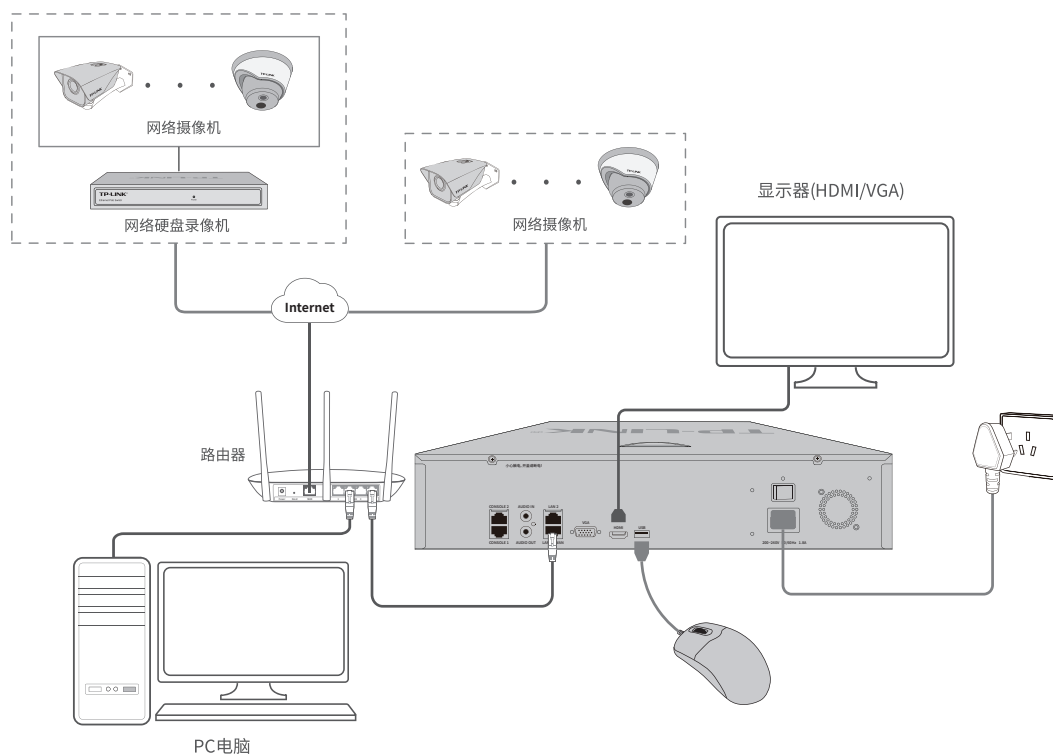
## 3.3 本地监控连接

若仅使用本地功能配置监控设备，可参考图3-7连接设备。



图3-7 仅支持本地监控连接示意图

### 3.4 安装后检查

安装后请检查以下事项：

- 检查一体机周围是否有足够的散热空间，空气流通是否顺畅；
- 检查电源插座供电是否符合一体机规格；
- 检查电源、一体机、机架等设备都已正确接地；
- 检查一体机与其它网络设备是否连接正常。

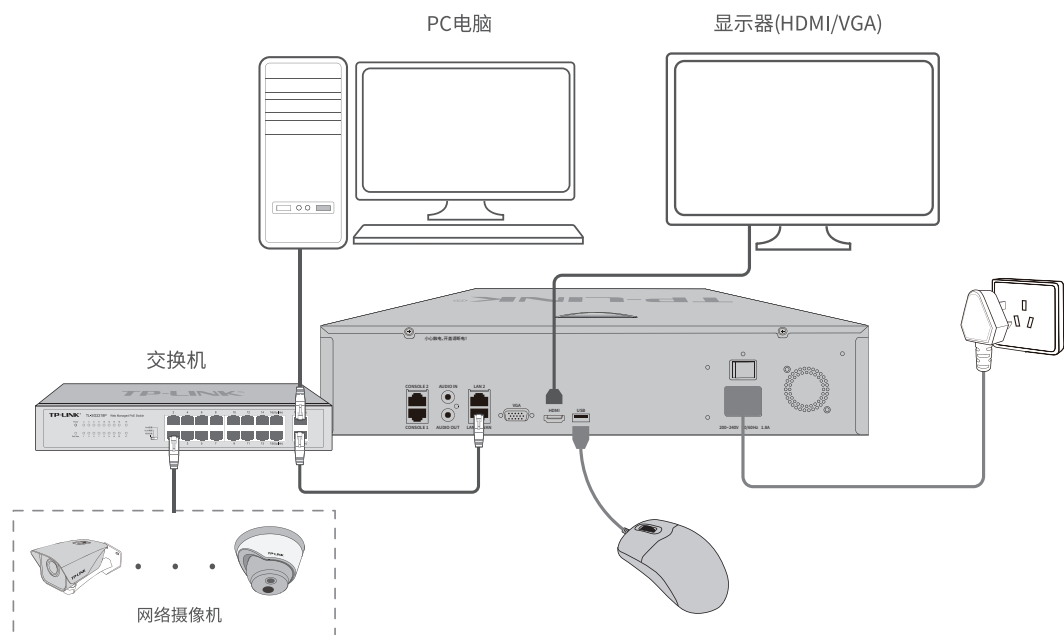

## 第4章 VMS系统设置

### 4.1 VMS初始设置向导

本机支持VMS平台管理功能，请按如下步骤对VMS进行初始设置。

1. 确保一体机已正确连接到PC电脑、显示器、鼠标及其它设备，根据需求，选择合适的连接方式，可参考图3-6或图3-7。
2. 打开一体机电源，稍等片刻后，运行一体机的VMS系统对外提供的WEB访问服务，通过电脑使用浏览器登录WEB界面进行设置管理，VMS默认地址为<https://192.168.1.240:8888>。
3. 首次登录需设置密码，输入并确认密码后点击确定。



图4-1 登录界面

4. 设置密码成功后，系统自动设置服务器，若成功设置服务器，自动进入下一步“添加本机NVR”。若设置服务器失败，系统依然尝试设置，但窗口下方提示“设置出现异常，可手动设置服务器”。



图4-2 设备初始化

5. 设备初始化完成进入设置向导。第一步创建项目，默认项目或者修改该项目名称后，点击下一步。



图4-3 创建项目

6. 第二步硬盘存储，请确保硬盘已安装到VCN，可在此页面进行硬盘格式化、硬盘分组等操作。

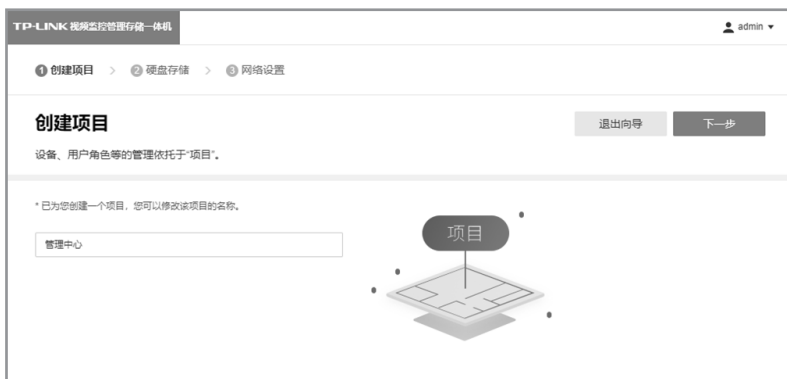

图4-4 硬盘存储

7. 第三步网络设置，可以设置VCN的IP地址等参数，最后点击保存并完成即可结束设置向导。



图4-5 网络设置

## 4.2 添加设备

- 设置向导完成后，保证服务器正常启动，开始前往“默认项目”中添加设备。
- 添加设备共有五种方式，分别为“局域网内发现设备”、“输入设备IP添加”、“远程添加”、“通过一体机添加”、“导入Excel文件添加”，任选择其中一种方式，添加设备。
- 如果对添加方式有疑问，请单击对应添加方式的问号获得帮助信息。



图4-6 添加设备

### ■ 局域网内发现设备

局域网内发现设备和远程添加设备的添加IPC设备方式相同，可按照如下步骤进行：通过搜索设备→勾选需添加设备→添加成功。

等待搜索和发现设备完成，在设备列表上勾选需要添加的IPC设备，点击开始添加，如图4-7。此时会弹出图4-8设备密码输入框，请输入设备密码，点击开始添加。



图4-7 勾选设备



图4-8 设备密码输入

### ■ 输入设备IP添加

填写支持VMS平台接入功能的TP-LINK监控设备的IP地址或者开始地址、结束地址，VMS服务器会自动寻找符合条件的设备。适合已经明确待添加监控设备的IP地址或所属地址段时使用。

可选择“单IP添加”和“IP段添加”两种方式进行设备添加。输入IP地址和服务端口，点击开始发现，发现设备完成后，可参照图4-7和图4-8步骤进行IPC设备添加。

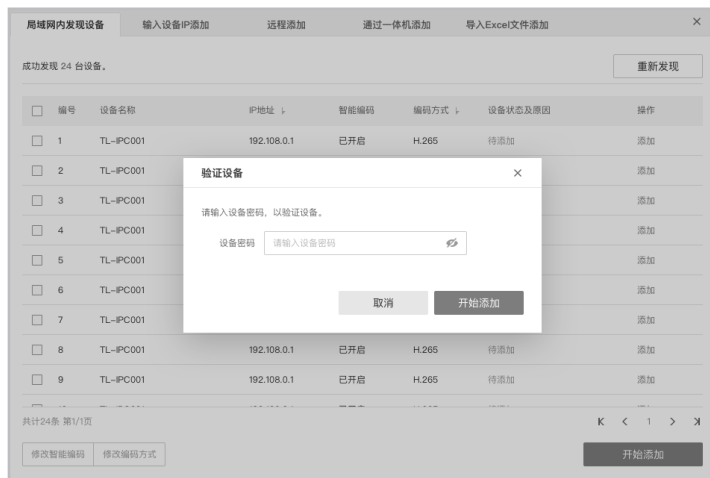

The screenshot shows a web interface for adding devices. At the top, there are five tabs: '局域网内发现设备', '输入设备IP添加', '远程添加', '通过一体机添加', and '导入Excel文件添加'. The '输入设备IP添加' tab is selected. Below the tabs, there are three input fields: '添加方式' (Add Method) with a dropdown menu set to '单IP添加', 'IP地址' (IP Address) with the value '192.168.1.1', and '服务端口' (Service Port) with the value '80'. A '开始发现' (Start Discovery) button is located at the bottom.

图4-9 单IP添加



The screenshot shows the same web interface as Figure 4-9, but with the 'IP段添加' (IP Range Addition) method selected in the '添加方式' dropdown. The '起始IP地址' (Start IP Address) is set to '192.168.1.1' and the '结束IP地址' (End IP Address) is set to '192.168.1.100'. The '服务端口' (Service Port) remains '80'. The '开始发现' (Start Discovery) button is at the bottom.

图4-10 IP段添加

### ■ 远程添加

添加远程接入的支持VMS平台接入功能的TP-LINK监控设备。添加前需前往服务器管理页面设置服务器广域网地址，在路由器上设置端口映射以及在设备端填写平台接入参数。

### ■ 通过一体机添加

通过ONVIF协议添加局域网内各种品牌摄像机，点击开始发现，即可搜索并添加局域网内支持ONVIF协议的IPC设备。



图4-11 通过一体机添加

### ■ 导入Excel文件添加

先点击下载“文件规范”Excel文件，参照导入的文件格式填写IP地址、端口、接入协议等信息，保存文件。点击选择文件导入填写好的Excel文件，待出现发现设备已完成界面，可参照图4-7和图4-8步骤进行IPC设备添加。



图4-12 下载Excel文件



图4-13 导入Excel文件

## 第5章 本地GUI页面管理

### 5.1 用户登录

1. 确保一体机的VGA或HDMI连接显示器，USB口连接鼠标连接方式，可参考图3-6或图3-7；
2. 显示器上将显示登录界面，输入用户名及密码，点击登录，即可进入预览界面。



图5-1 用户登录



图5-2 预览界面

## 5.2 页面管理

进入预览页面，鼠标右键可调出主菜单，功能包括：设置轮巡时间、画质调节、录像回放、日志及系统信息查看、网络诊断等。如图5-3，根据需求，点击相关操作界面进行设置。

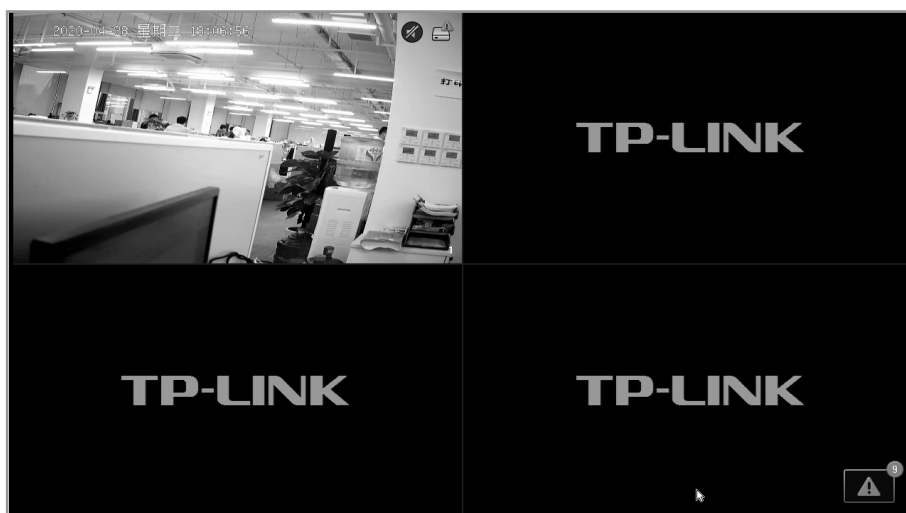

图5-3 主菜单界面

### ■ 录像回放

鼠标右键调出主菜单，点击录像回放，选择回放通道（最多可回放9个通道），即可回放该设备保存的录像；点击页面上方的关闭键，返回预览界面。



图5-4 录像回放



## 附录A 有毒有害物质含量声明

部件名称	有毒有害物质或元素					
	铅(Pb)及其化合物	汞(Hg)及其化合物	镉(Cd)及其化合物	六价铬(Cr(VI))化合物	多溴联苯(PBB)	多溴二苯醚(PBDE)
PCB	○	○	○	○	○	○
PCBA焊点	×	○	○	○	○	○
元器件 (含模块)	×	○	○	○	○	○
金属结构件	○	○	○	○	○	○
塑胶结构件	○	○	○	○	○	○
纸质配件	○	○	○	○	○	○
玻璃	○	○	○	○	○	○
光盘	○	○	○	○	○	○
线缆	○	○	○	○	○	○

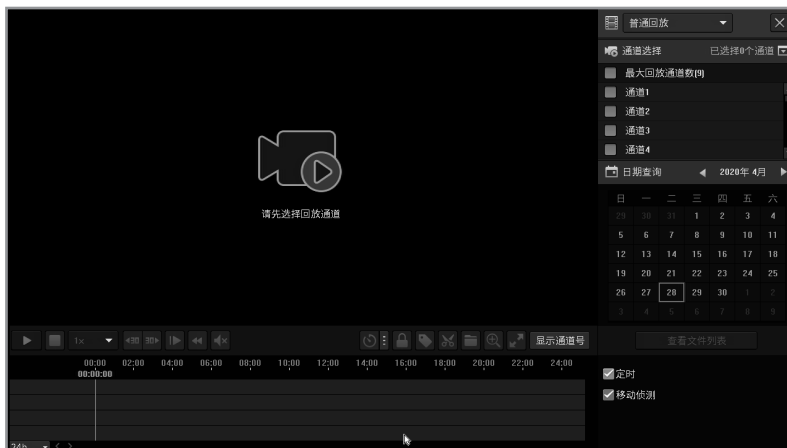
本表格依据SJ/T 11364的规定编制。  
○：表示该有害物质在该部件所有均质材料中的含量均在GB/T 26572规定的限量要求以下。  
×：表示该有害物质至少在该部件的某一均质材料中的含量超出GB/T 26572规定的限量要求。（但该项目仅在库存或已加工产品中有少量应用，且按照计划正在进行环保切换，切换后将符合上述规定。）



此环保使用期限只适用于产品在用户手册所规定的条件下工作。

## 附录B 产品保修卡

### 一、下列情况不属于免费维修范围，普联技术有限公司可提供有偿服务，敬请注意：

- 已经超出保换、保修期限；
- 未按使用说明书要求安装、使用、维护、保管导致的产品故障或损坏；
- 擅自涂改、撕毁产品条形码；
- 未经普联技术有限公司许可，擅自改动本身固有的设置文件或擅自拆机修理；
- 意外因素或人为行为导致产品损坏，如对准强光聚焦、输入不合适电压、高温、进水、机械破坏、摔坏、产品严重氧化或生锈等；
- 客户发回返修途中由于运输、装卸所导致的损坏；
- 因不可抗力力如地震、火灾、水灾、雷击等导致的产品故障或损坏；
- 其他非产品本身设计、技术、制造、质量等问题而导致的故障或损坏。

### 二、技术支持和软件升级服务：

在您送修产品之前，请致电我公司技术支持热线：400-8830-630，以确认产品故障。您也可以发送邮件至fae@tp-link.com.cn寻求技术支持。同时我们会在第一时间将研发出的各产品驱动程序、最新版本升级软件发布在我们的官方网站：[www.tp-link.com.cn](http://www.tp-link.com.cn)，方便您免费下载。

### 二、TP-LINK产品售后服务承诺：二年保修

更多详细资料请查询TP-LINK官方网站。

### 特别说明：

- 外置电源的保换期限为1年，电池的质保期为6个月。如因用户使用不当或意外因素，造成电源适配器或电池有明显的硬物损伤、裂痕、断脚、严重变形，电源线破损、断线、裸芯等现象则不予保换，用户可另行购买。
- 保修保换仅限于主机，包装及各类连线、软件产品、技术资料等附件不在保修保换范围内。无线外置天线及光纤头元器件保修期为3个月。
- 若产品购买后的15天内出现设备性能问题，且外观无划伤，可直接更换新产品。在免费保换期间，产品须经过普联技术有限公司检测，确认故障后，将更换同一型号或与该产品性能相当的返修良品，更换下来的瑕疵产品归普联技术有限公司所有；无故障产品，将原样退回。
- 在我们的服务机构为您服务时，请您带好相应的发票和产品保修卡；如您不能出示以上证明，该产品的免费保修期将自其生产日期开始计算。如产品为付费维修，同一性能问题将享受自修复之日起三个月止的免费保修期，请索取并保留好您的维修凭证。
- 经普联技术有限公司保换、保修过的产品将享受原始承诺质保的剩余期限再加三个月的质保期。
- 返修产品的邮寄费用由发送方单向负责。
- 经销商向您作出的非普联技术有限公司保证的其它承诺，普联技术有限公司不承担任何责任。

### 四、在国家法律法规的范围内，本承诺的解释权、修改权归普联技术有限公司。

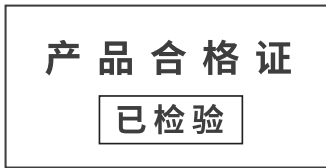



**TP-LINK®**

**普联技术有限公司**  
TP-LINK TECHNOLOGIES CO., LTD.

公司地址：深圳市南山区深南路科技园工业厂房24栋南段1层、3-5层、28栋北段1-4层  
公司网址：<http://www.tp-link.com.cn>      技术支持E-mail：[fae@tp-link.com.cn](mailto:fae@tp-link.com.cn)  
7103503576 REV1.0.1

技术支持热线：400-8830-630